

平成29年度

第65回大分県高等学校総合体育大会

空手道競技

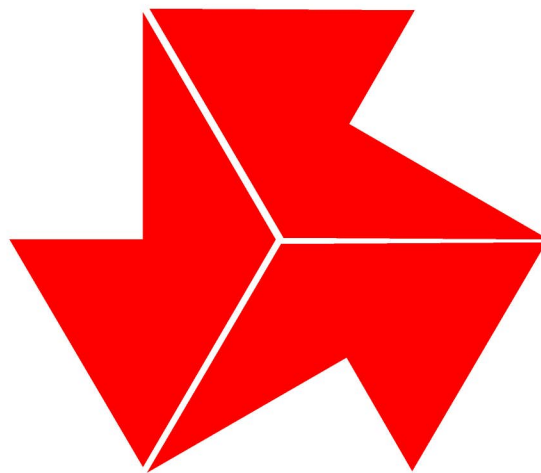

2017

期 日：平成29年6月3日(土)・4日(日)

主 催：大分県高等学校体育連盟
大分県教育委員会

後 援：(公財)大分県体育協会・大分合同新聞社

主 管：大分県高等学校体育連盟空手道専門部

会 場：杵築市文化体育館

平成29年度 第65回大分県高等学校総合体育大会・空手道競技会

成績記録表

(兼 全国高校総体・全九州高校大会出場者一覧)

【男子団体組手】

第1位	柳ヶ浦
第2位	大分南
第3位	高田
	中津北

【女子団体組手】

第1位	大分南
第2位	東九州龍谷
第3位	高田
	日出総合

【男子個人組手】

第1位	大森 慶太 (柳ヶ浦)
第2位	芳賀 一然 (柳ヶ浦)
第3位	鑄場崎颯翔 (柳ヶ浦)
	吉村 達哉 (柳ヶ浦)
九州出場大会選手	近藤 大輝 (高田)
	伊藤 蓮 (柳ヶ浦)
	廣瀬 敬人 (大分南)
	村上 達也 (大分南)

【女子個人組手】

第1位	安達 志保 (大分南)
第2位	安藤 沙羽 (高田)
第3位	奥田 唯佳 (高田)
	姫野 羽月 (大分南)
九州出場大会選手	寺寫つぐみ (東九州龍谷)
	杉安 玲南 (杵築)
	橋本 真優 (東九州龍谷)
	秦 優希菜 (大分南)

【男子個人形】

第1位	八明 択実 (中津南)
第2位	八明 良弥 (中津南)
第3位	神崎惣太郎 (中津北)
	阿部 超昌 (大分南)

【女子個人形】

第1位	矢野 夏帆 (情報科学)
第2位	齊藤 瑶葵 (大分南)
第3位	橋本 真優 (東九州龍谷)
	矢津田弥紅 (東九州龍谷)

※全九州高校大会 鹿児島県鹿児島市：7月7日(金)～9日(日)

出場権 団体組手…上位2チーム

個人組手…上位4名と代表決定戦の勝者4名の計8名

個人形 …上位4名

※全国高校総体(インターハイ) 福島県猪苗代町：7月28日(金)～31日(月)

出場権 団体組手…上位1チーム / 個人組手・個人形：上位2名

【男子個人形】予選 Aコート

※1回戦：第一指定形，2回戦：第二指定形

パート	No.	選手氏名	学校名	1回戦(各パート4名選出)			2回戦(ABより4名選出)		
				形名	得点	順位	形名	得点	順位
A パート	1	上ノ段敦尋	東九州龍谷	バッサイダイ	22.05	5			
	2	阿部 超昌	大分南	セーパイ	22.2	4	クルルンファ	22.5	2
	3	川村 浩輝	中津北	バッサイダイ	22.05	5			
	4	米澤 海	東九州龍谷	バッサイダイ	22.25	3	ニーパイポ	22.3	5
	5	後藤 佳太	杵築	サイファ	21.7	12			
	6	河野 大我	高田	バッサイダイ	22	7			
	7	青山 知生	中津北	(欠場)					
	8	矢野 真将	東九州龍谷	バッサイダイ	21.85	11			
	9	保田 留希	文理大附属	ジオン	21.65	13			
	10	秋吉 翔太	東九州龍谷	バッサイダイ	22	7			
	11	清水 誉宣	東九州龍谷	ジオン	21.9	10			
	12	佐藤 龍汰	柳ヶ浦	セーパイ	22.35	2	クルルンファ	22.25	7
	13	小橋優太郎	中津北	カンクウダイ	21.95	9			
	14	八明 択実	中津南	バッサイダイ	22.65	1	ニーパイポ	22.75	1
B パート	15	梅本 和陽	杵築	ジオン	22.2	3	エンピ	22.3	5
	16	村上 達也	大分南		22	5			
	17	高城 達徳	東九州龍谷	ジオン	21.9	9			
	18	中野 晃盛	高田	バッサイダイ	21.8	10			
	19	黒田 丈登	中津北	バッサイダイ	21.95	7			
	20	河邊 崇徳	大分上野丘	セーパイ	22.15	4	クルルンファ	22.25	7
	21	近藤 恵一	東九州龍谷	バッサイダイ	21.95	7			
	22	廣瀬 大祐	文理大附属	ジオン	21.7	11			
	23	水永 凌太	中津北	ジオン	22	5			
	24	寺嶋 拓海	東九州龍谷	バッサイダイ	22.3	2	ニーパイポ	22.35	4
	25	塩崎 吉	高田	(欠場)					
	26	谷口 航太	東九州龍谷	ジオン	21.6	13			
	27	高井 柊斗	杵築	サイファ	21.7	11			
	28	大森 慶太	柳ヶ浦	ジオン	22.45	1	エンピ	22.45	3

【男子個人形】予選 Bコート

※1回戦：第一指定形，2回戦：第二指定形

パート	No.	選手氏名	学校名	1回戦(各パート4名選出)			2回戦(CDより4名選出)		
				形名	得点	順位	形名	得点	順位
C パート	29	廣瀬 敬人	大分南	セーパイ	22.2	4	クルルンファ	22.3	4
	30	矢岡 優太	東九州龍谷	ジオン	21.6	12			
	31	松本 慎也	高田	(欠場)					
	32	吉元 海人	東九州龍谷	ジオン	22.1	5			
	33	村上 大樹	中津北	バッサイダイ	21.9	8			
	34	長野 晃	別府翔青	バッサイダイ	21.9	8			
	35	橋本 馨斗	東九州龍谷	バッサイダイ	22.05	6			
	36	藤本 泰成	中津南	(欠場)					
	37	東明 志音	中津北	ジオン	21.8	11			
	38	瀬々 翔海	高田	バッサイダイ	21.6	12			
	39	田内 優輝	柳ヶ浦	セーパイ	22.5	2	クルルンファ	22.5	3
	40	江藤 裕耀	東九州龍谷	バッサイダイ	21.85	10			
	41	綾部竜太郎	杵築	セーパイ	22.05	6			
	42	武吉慧史朗	中津北	ジオン	22.25	3	エンピ	22.15	6
43	八明 良弥	中津南	バッサイダイ	22.65	1	ニーパイポ	22.65	1	
D パート	44	野副 智也	柳ヶ浦	セーパイ	22.35	2	クルルンファ	22.15	6
	45	山崎 綺稀	東九州龍谷	(欠場)					
	46	財前龍乃介	杵築	セーパイ	22.2	4×			
	47	曾我 恵樹	東九州龍谷	ジオン	21.75	12			
	48	川辺 翔太	大分南	サイファ	22	8			
	49	寺谷琉輝也	高田	バッサイダイ	21.8	11			
	50	田中 悠太	中津北	ジオン	22	8			
	51	近藤 大輝	高田	バッサイダイ	22.05	7			
	52	汐月 晴日	文理大附属	ジオン	21.85	10			
	53	泉 達也	大分上野丘	ジオン	22.35	2	エンピ	22.3	4
	54	曾我樹輝也	東九州龍谷	(欠場)					
	55	中尾 功祐	柳ヶ浦	セーパイ	22.2	4	クルルンファ	22.1	8
	56	吉元 陸人	東九州龍谷	ジオン	22.2	4	エンピ	22	9
	57	神崎惣太郎	中津北	カンクウダイ	22.65	1	エンピ	22.6	2

【女子個人形】予選

※1回戦：第一指定形，2回戦：第二指定形

パート	No.	選手氏名	学校名	1回戦(各パート4名選出)			2回戦(ABとCDより各4名選出)		
				形名	得点	順位	形名	得点	順位
A パート	1	阿部 眞弓	大分	セーパイ	22.35	3	クルルンファ	22.3	4
	2	釜土 瑠花	中津北	バッサイダイ	22.05	5			
	3	舛友 佑衣	大分上野丘	ジオン	22.05	5			
	4	井上 晟栄	東九州龍谷	ジオン	21.6	10			
	5	岩下 凜	杵築	セーパイ	22.2	4	クルルンファ	22.2	5
	6	今吉 菜月	東九州龍谷	ジオン	21.65	9			
	7	栞原 爽樺	高田	バッサイダイ	21.9	8			
	8	秦 優希菜	大分南	バッサイダイ	22.4	2	ニーパイポ	22.2	5
	9	峰 希美	東九州龍谷	ジオン	21.6	10			
	10	須藤 愛乃	大分鶴崎	セーパイ	22	7			
	11	矢野 夏帆	情報科学	セーパイ	22.8	1	クルルンファ	22.8	1
B パート	12	古庄 晃子	杵築	セーパイ	21.9	6			
	13	戒野 美香	情報科学	セーパイ	22.15	4	クルルンファ	22	8
	14	西岡 昌子	文理大附属	バッサイダイ	21.8	8			
	15	大見明日音	東九州龍谷	ジオン	21.7	10			
	16	合澤 菜央	大分上野丘	ジオン	21.6	11			
	17	安藤 沙羽	高田	バッサイダイ	22.2	3	マツムラローハイ	22.05	7
	18	岩久好佐子	中津北	バッサイダイ	21.9	6			
	19	安達 志保	大分南	セーパイ	22.45	2	クルルンファ	22.35	3
	20	谷林 充希	杵築	サイファ	21.75	9			
	21	大友よりか	日出総合	バッサイダイ	22.05	5			
	22	橋本 真優	東九州龍谷	カンクウダイ	22.75	1	エンピ	22.55	2
	C パート	23	秋永 幸恵	東九州龍谷	ジオン	21.9	7		
24		上田 亜由佳	文理大附属	ジオン	21.9	7			
25		姫野 羽月	大分南	セーパイ	22.2	5			
26		大石 衣純	日出総合	バッサイダイ	22	6			
27		後藤 聖奈	情報科学	セーパイ	22.5	2	クルルンファ	22.2	4
28		矢津田弥紅	東九州龍谷	バッサイダイ	22.5	2	ニーパイポ	22.35	3
29		甲斐 朱音	高田	バッサイダイ	21.9	7			
30		毛利 文香	中津北	バッサイダイ	22.25	4	マツムラローハイ	22.1	7
31		田中ありさ	大分	セーパイ	21.9	7			
32		安部 弥令	東九州龍谷	バッサイダイ	21.9	7			
33		杉安 玲南	杵築	セーパイ	22.6	1	クルルンファ	22.4	2
D パート	34	植村 優理	日出総合	バッサイダイ	21.9	6			
	35	奥田 唯佳	高田	(欠場)					
	36	寺嶋 つぐみ	東九州龍谷	バッサイダイ	22.35	2	マツムラローハイ	22.2	4×
	37	植田 愛加	杵築	サイファ	21.6	9			
	38	高橋 奏	別府翔青	セーパイ	22.1	4	クルルンファ	22.05	8
	39	田村 紗稀	情報科学	セーパイ	22.25	3	クルルンファ	22.2	4×
	40	渡部 真尋	大分上野丘	ジオン	21.8	8			
	41	平山日菜里	大分商業	カンクウダイ	22.05	5			
	42	稲用 聖里	東九州龍谷	ジオン	21.85	7			
	43	常盤 詩織	中津北	(欠場)					
	44	齊藤 瑤葵	大分南	セーパイ	22.8	1	クルルンファ	22.7	1

●男女個人形決勝トーナメント

※1回戦については第一指定形、
準決勝は第二指定形、
決勝については得意形とする。

☆男子個人形決勝トーナメント

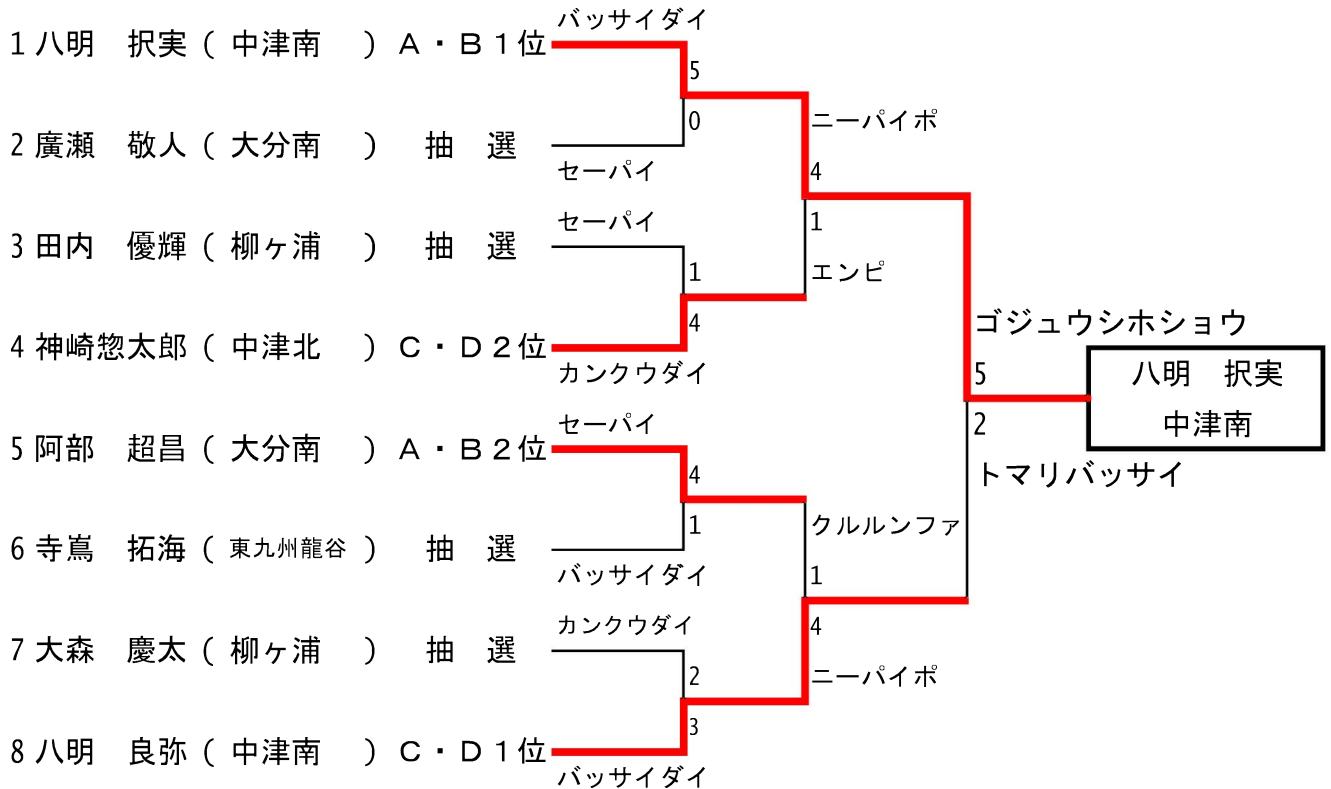

☆女子個人形決勝トーナメント

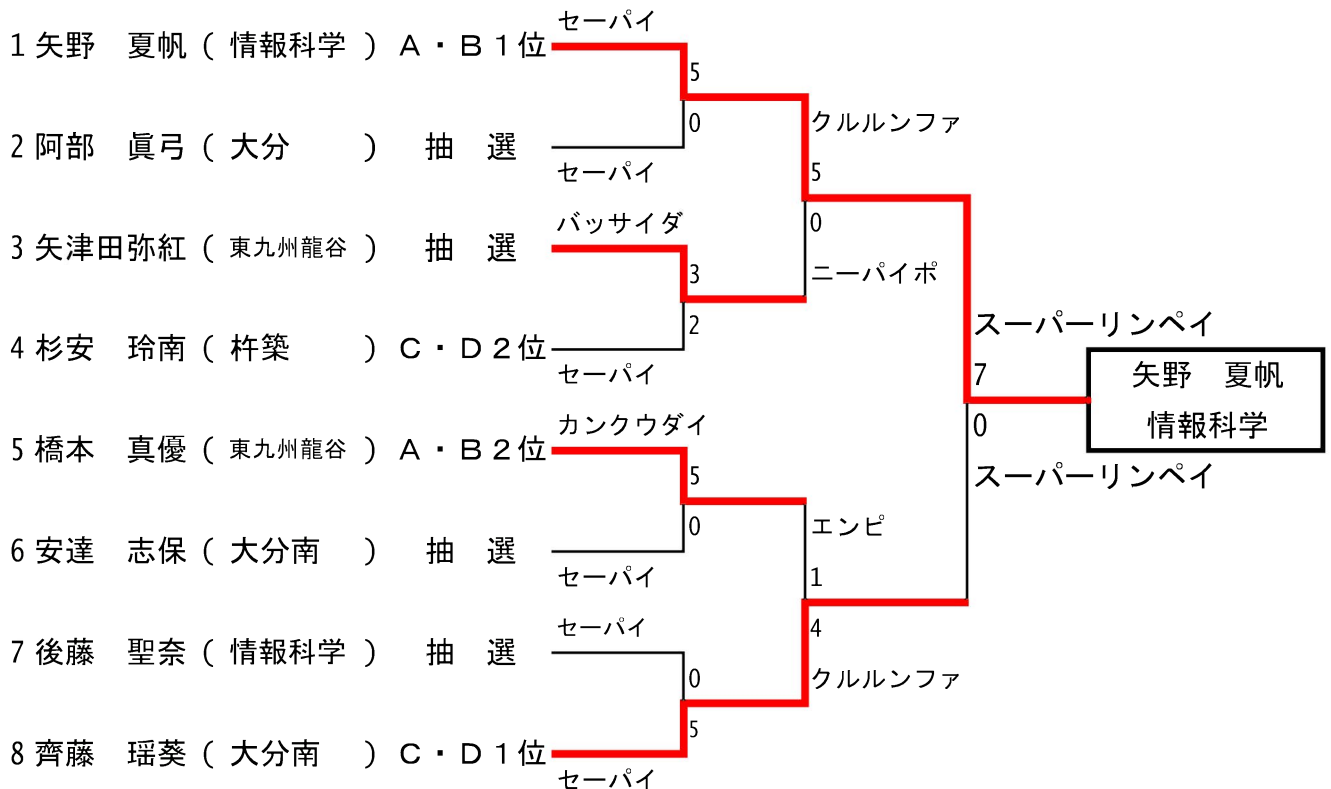

※決勝のみ2分間フルタイム／8ポイント差

他は試合時間2分（1分30秒流し、残り30秒フルタイム）
／6ポイント先取

【男子団体組手】

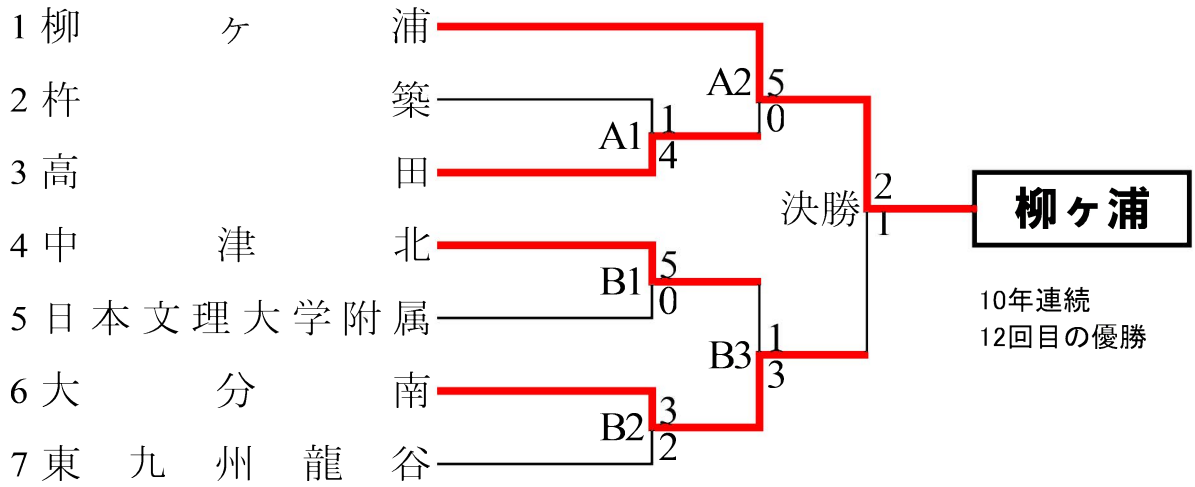

決勝戦	
柳ヶ浦	2-1 大分南
先鋒	吉村 3-0 広瀬
次鋒	伊藤 1-1(先) 村上
中堅	中田 6-0 阿部
副将	芳賀 - 川辺
大将	大森 -

【女子団体組手】

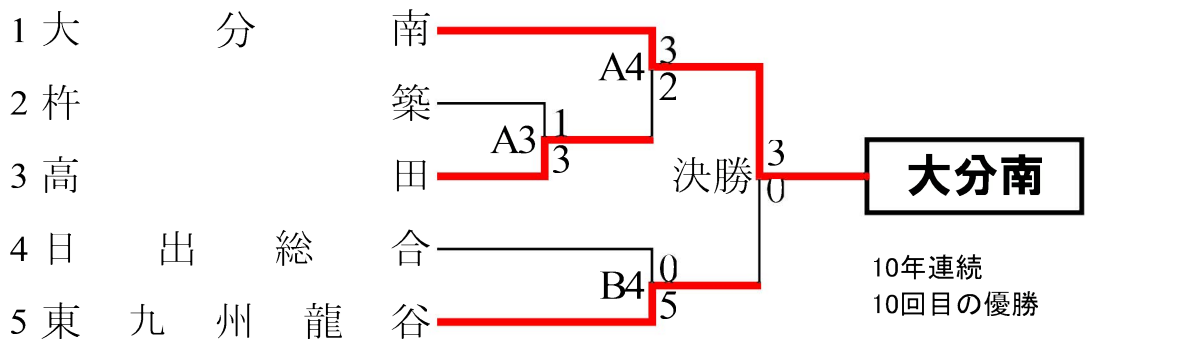

決勝戦	
大分南	3-0 東九州龍谷
先鋒	秦 8-0 矢津田
次鋒	姫野 3-1 寺嶋
中堅	安達 8-0 橋本
副将	斉藤 - 安部
大将	小野 - 今吉

【男子個人組手】

試合時間2分（1分30秒流し，残り30秒フルタイム）／6ポイント先取

Aパート（17名）



Bパート（17名）



Cパート（17名）

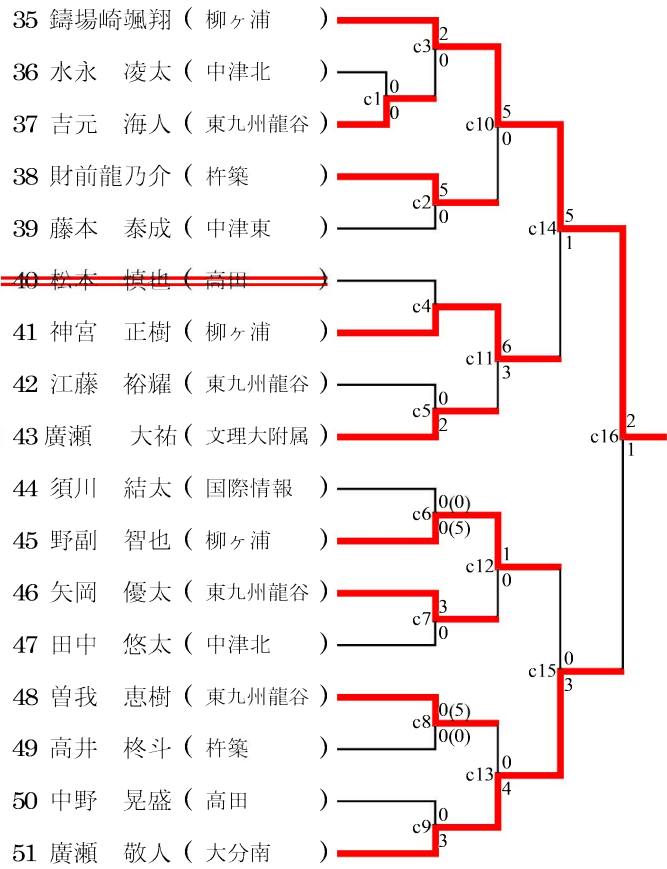

Dパート（17名）

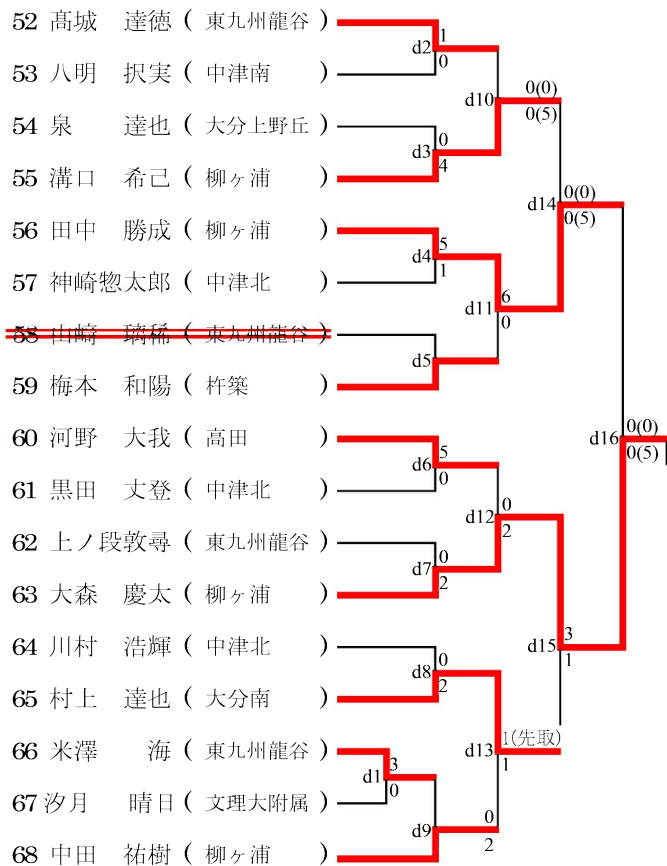

【女子個人組手】

試合時間 2分（1分30秒流し，残り30秒フルタイム）／6ポイント先取

Aパート（9名）

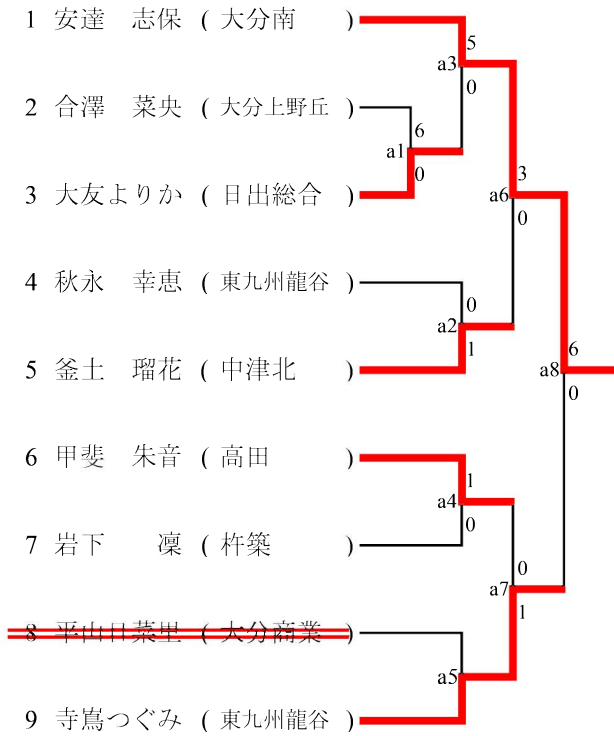

Cパート（10名）

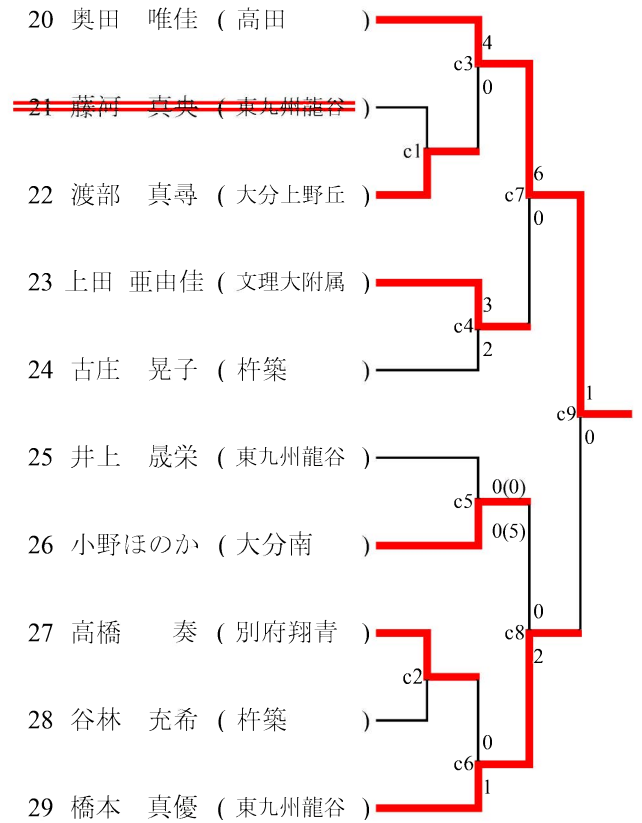

Bパート（10名）

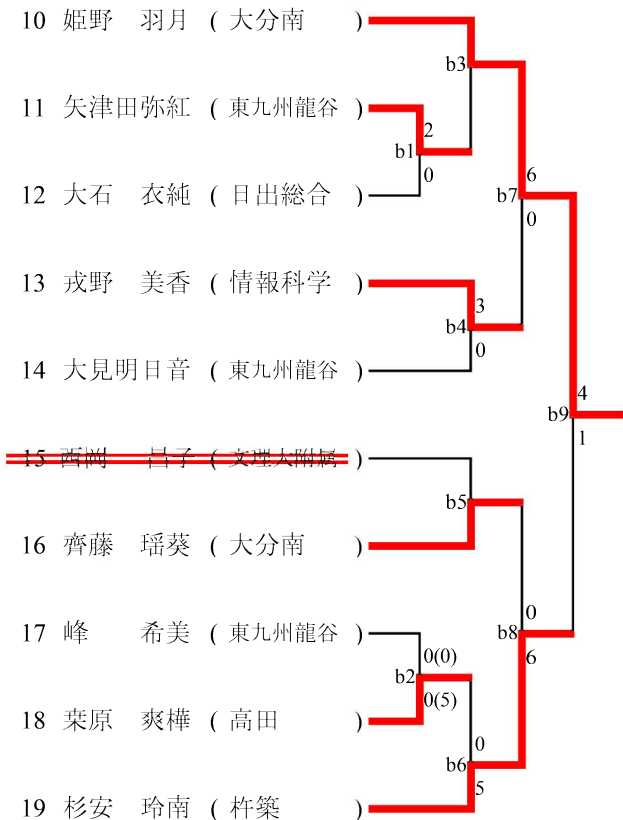

Dパート（10名）

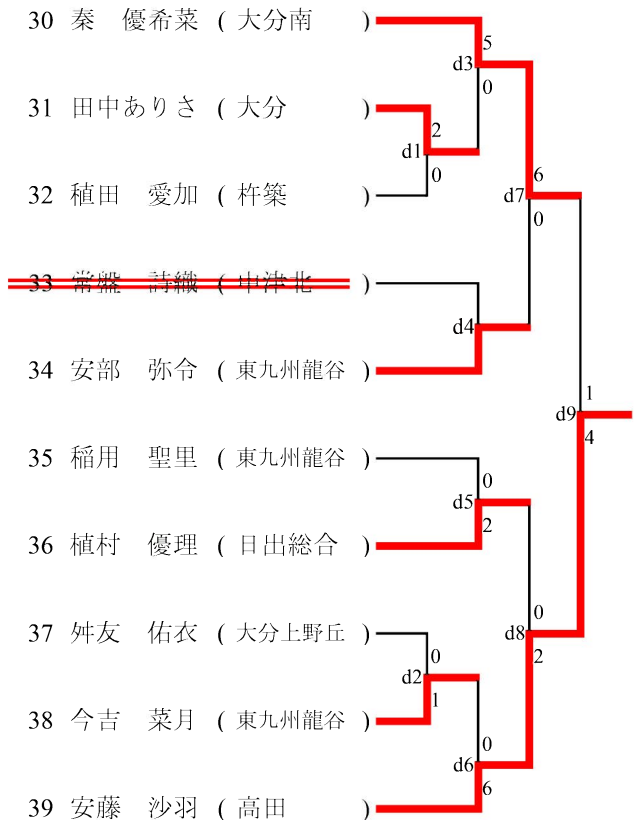

●男女個人組手決勝リーグ

ベスト4（各パート1位）によるリーグ戦で順位を決定し、上位2名が全国高校総体（インターハイ）に出場することとする。

	A	B	C	D
A		①	③	⑥
B	①		⑤	④
C	③	⑤		②
D	⑥	④	②	

☆男子個人組手決勝リーグ

2分間フルタイム／8ポイント差

	氏名	学校名	ポイント	氏名	学校名
①	A 吉村 達哉	柳ヶ浦	2-1	B 大森 慶太	柳ヶ浦
②	C 鑄場崎颯翔	柳ヶ浦	1-3	D 芳賀 一然	柳ヶ浦
③	A 吉村 達哉	柳ヶ浦	2-3	C 鑄場崎颯翔	柳ヶ浦
④	B 大森 慶太	柳ヶ浦	2-0	D 芳賀 一然	柳ヶ浦
⑤	B 大森 慶太	柳ヶ浦	2-1	C 鑄場崎颯翔	柳ヶ浦
⑥	A 吉村 達哉	柳ヶ浦	2-5	D 芳賀 一然	柳ヶ浦

☆女子個人組手決勝リーグ

2分間フルタイム／8ポイント差

	氏名	学校名	ポイント	氏名	学校名
①	A 安藤 沙羽	高田	0-0	B 奥田 唯佳	高田
②	C 姫野 羽月	大分南	0-2	D 安達 志保	大分南
③	A 安藤 沙羽	高田	4-0	C 姫野 羽月	大分南
④	B 奥田 唯佳	高田	0-2	D 安達 志保	大分南
⑤	B 奥田 唯佳	高田	2-1	C 姫野 羽月	大分南
⑥	A 安藤 沙羽	高田	0-1	D 安達 志保	大分南

※上記のA B C Dは抽選で決定します。コート名とは関係ありません。

●男女個人組手全九州大会代表決定戦

決勝リーグ進出の選手に、ベスト16の試合で敗れた者(①)とベスト8の者(③)で、各コートごとに決定戦を行い、残りの4名を決定する。

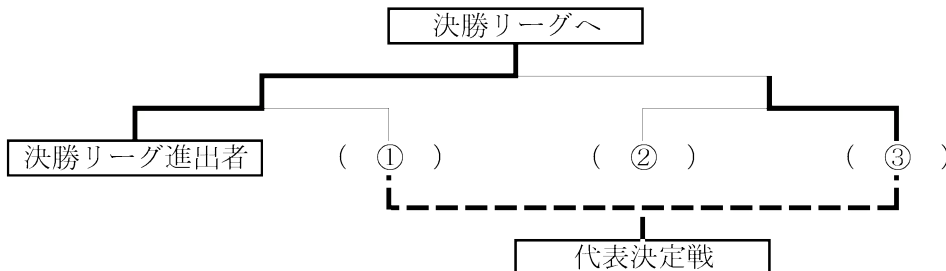

☆男子個人組手代表決定戦

試合時間 2分（1分30秒流し、残り30秒フルタイム）／6ポイント先取

パート	氏名	学校名	ポイント	氏名	学校名
A	吉元 陸人	東九州龍谷	0-3	近藤 大輝	高田
B	近藤 恵一	東九州龍谷	0-3	伊藤 蓮	柳ヶ浦
C	神宮 正樹	柳ヶ浦	1-4	廣瀬 敬人	大分南
D	村上 達也	大分南	1(先)-1	田中 勝成	柳ヶ浦

☆女子個人組手代表決定戦

試合時間 2分（1分30秒流し、残り30秒フルタイム）／6ポイント先取

パート	氏名	学校名	ポイント	氏名	学校名
A	釜土 瑠花	中津北	0-4	寺嶋つぐみ	東九州龍谷
B	戎野 美香	情報科学	1-2	杉安 玲南	杵築
C	上田 亜由佳	文理大附属	0-2	橋本 真優	東九州龍谷
D	植村 優理	日出総合	0-6	秦 優希菜	大分南